

部品  
Parts

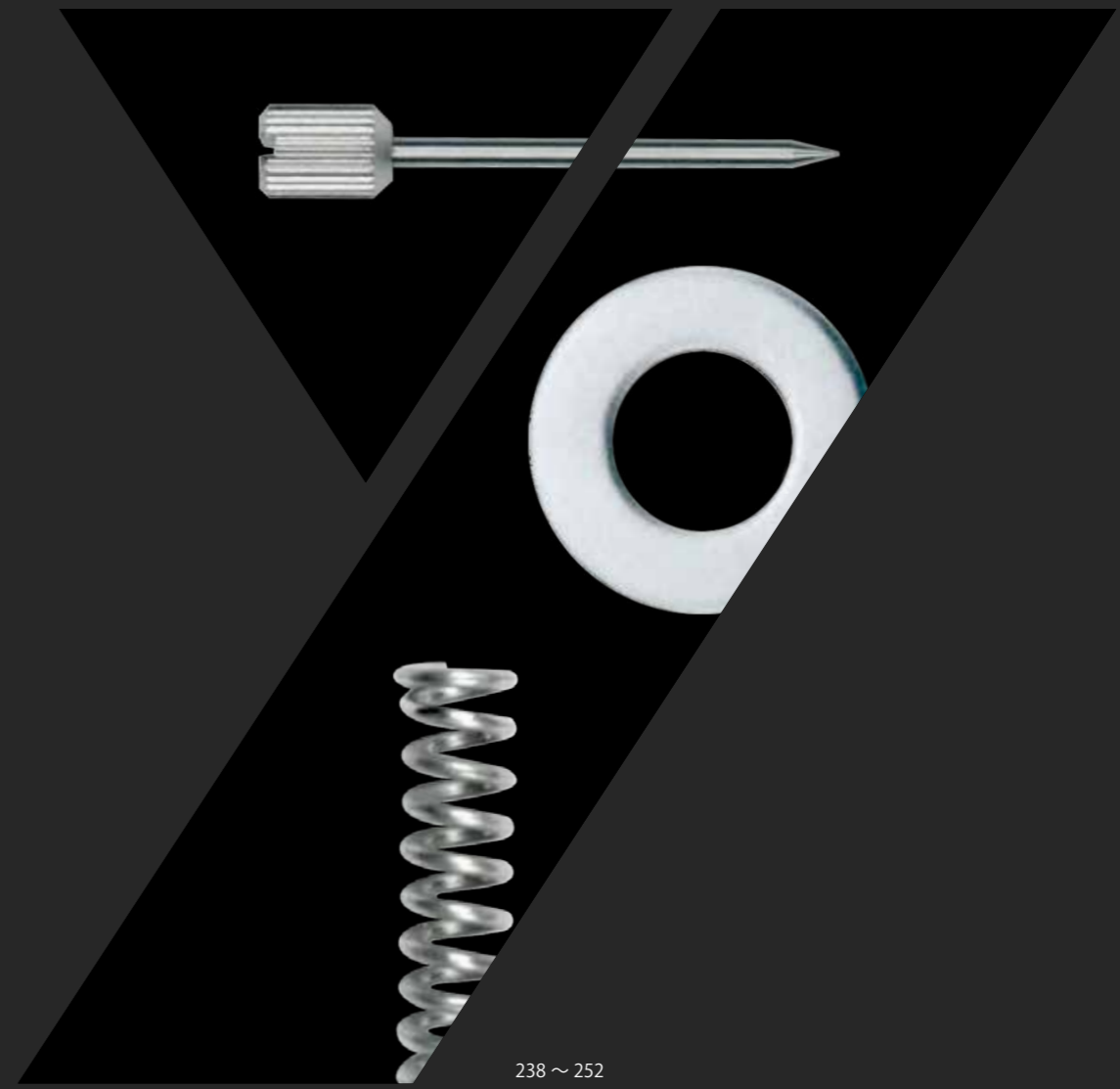

238 ~ 252

## ストップングキャリア



## 口腔内撮影ミラー



**滅菌用保護袋 L** コード No.13270  
標準価格 660円  
サイズ/H250×W85mm

[対象品]

コードNo.	品名
13261	ST 咬合面用
13264	ST 咬合面用 ワイド L
13266	ST 咬合面用 ワイド LL
13274	SE 咬合面用 LL
13282	ガラス 咬合面用 L
13571	咬合面用
13576	咬合面用 ワイド L
13578	咬合面用 ワイド LL

**滅菌用保護袋** コード No.13269  
標準価格 660円  
サイズ/H205×W80mm

[対象品]

コードNo.	品名
13262	ST 舌側用
13263	ST 頬側用
13265	ST 咬合面用 ワイド S
13271	SE 頬舌側用
13272	SE 咬合面用 L
13273	SE 咬合面用 M
13281	ガラス 頬舌側用
13283	ガラス 咬合面用 M
13572	舌側用
13573	頬側用
13577	咬合面用 ワイド S

## シャープナー Re Born

※コード No. のないものは部品名でご注文下さい。



## コンポジットシリンジ タイプ2

L/S

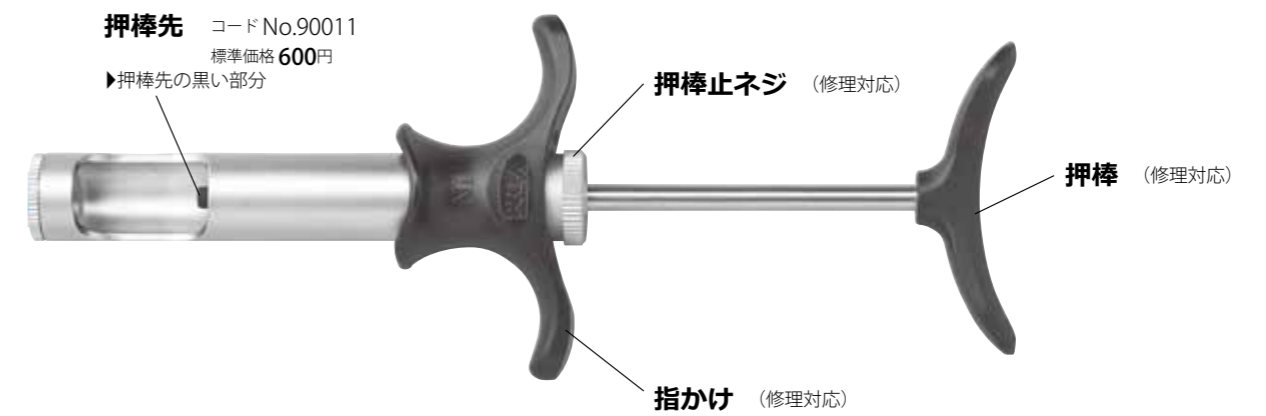

## セパレーター エリオット型



## クランプ鉗子

YS 型/ブリュアー型

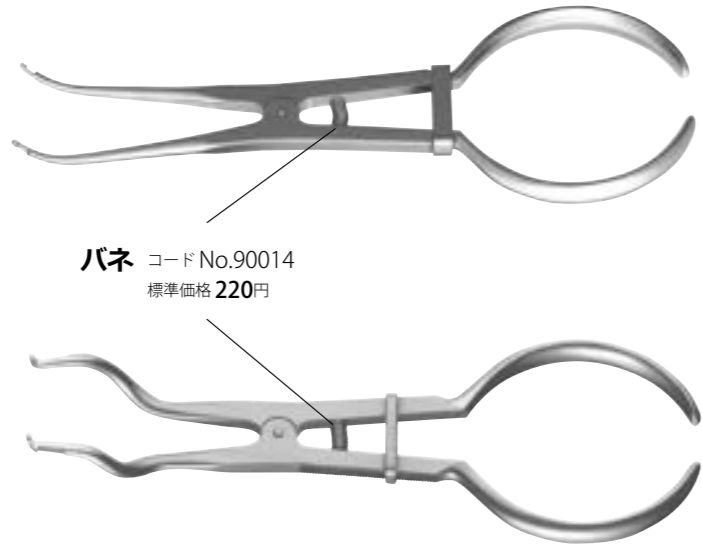

バネ コードNo.90014  
標準価格 220円

## 滅菌ケースラバーダムキット タイプ2用

シリコンコーナー グリーン コードNo.90389  
標準価格 440円(2入)

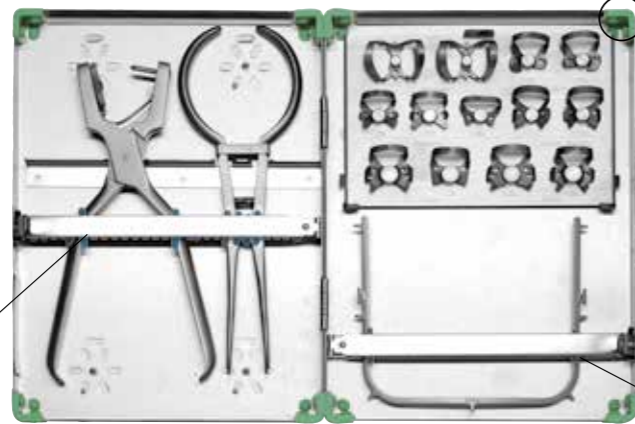

シリコン押さえ 標準価格 330円

▶押さえの裏に  
付いている  
水色のシリコン

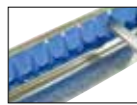

シリコン枕 標準価格 300円

▶押さえの下側に  
付いている  
水色のシリコン



## 洗浄用シリンジ 3ml タイプ2

※コード No. のないものは部品名でご注文下さい。

ヘッドパッキン コードNo.90339  
標準価格 1,450円(10入)  
▶ヘッド内にあるOリング

押棒パッキン コードNo.90301  
標準価格 1,350円(10入)  
▶押棒先に付いているOリング

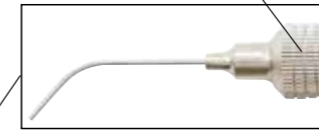

ヘッド 標準価格 1,450円

▶ヘッドパッキン付

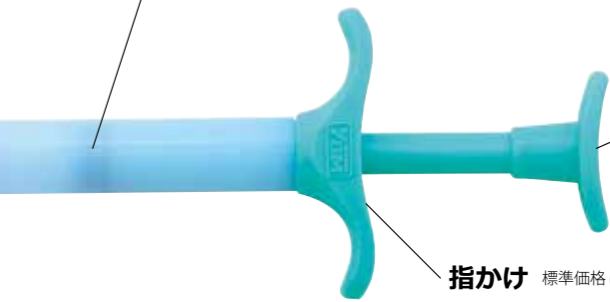

押棒 3S コードNo.90383  
標準価格 1,100円  
▶押棒パッキン付

指かけ 標準価格 600円

## 吸引管エンド用 タイプ2

直/曲

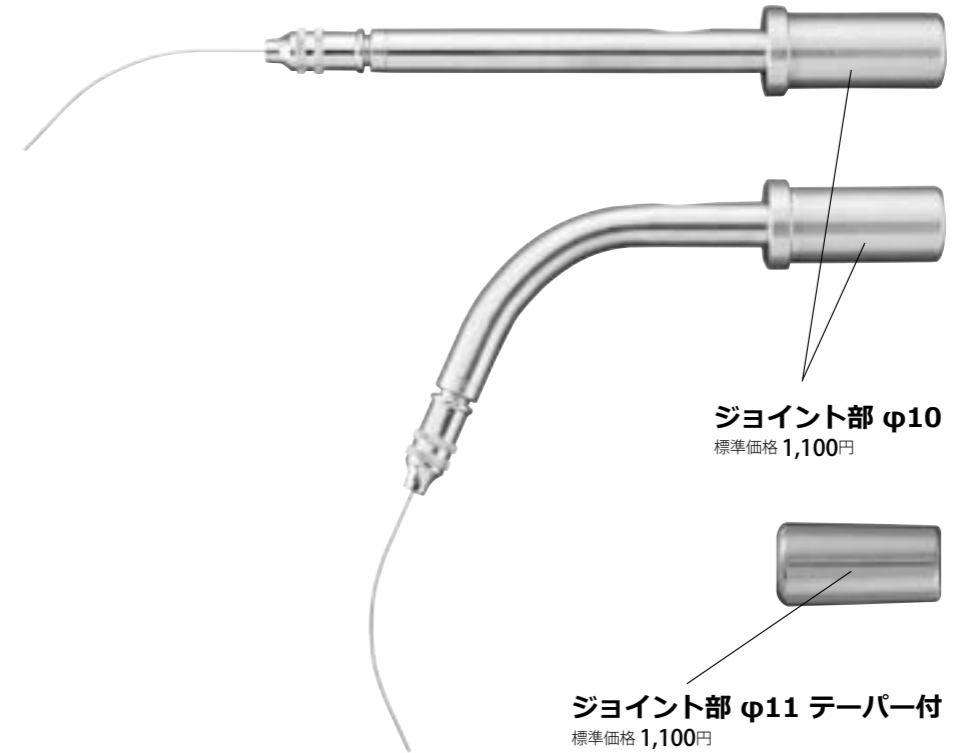

ジョイント部 φ10  
標準価格 1,100円

ジョイント部 φ11 テーパー付  
標準価格 1,100円

## ファイバーカッター タイプ2



## マレットユニバーサル



## マレット外科用

ソフト

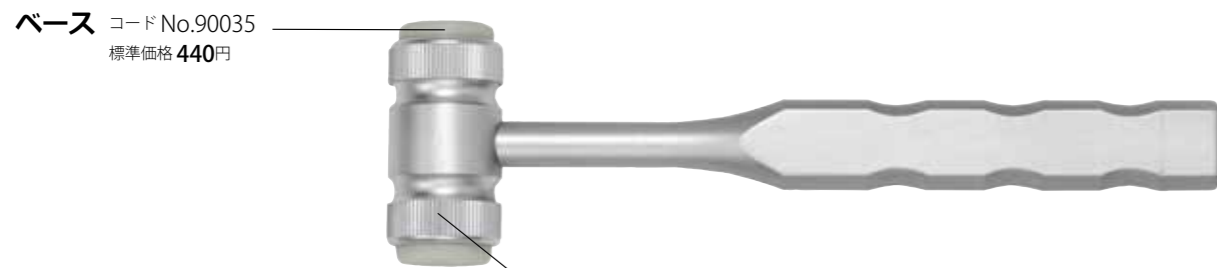

ハード

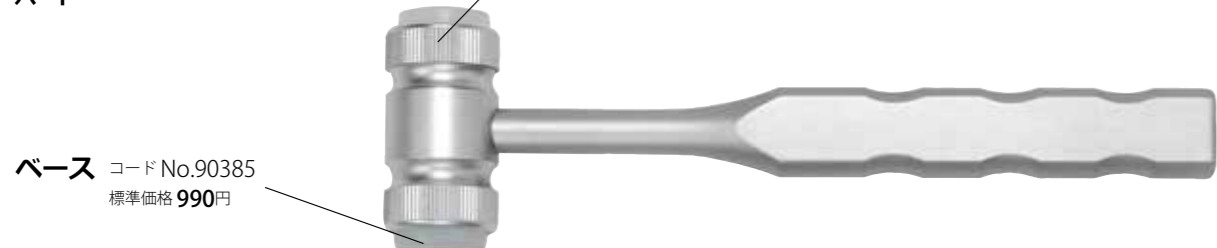

## 寒天シリンジ (5/16) タイプ2

※コードNo.のないものは部品名でご注文下さい。

2S / 2L / 3S

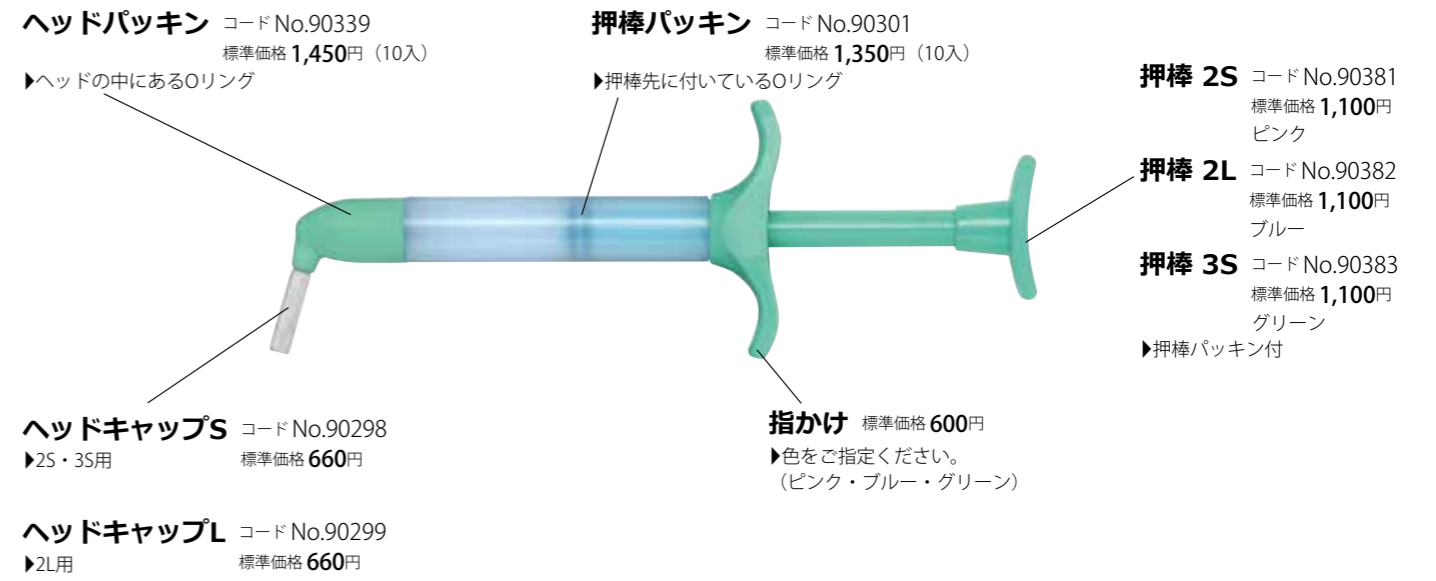

## 寒天シリンジ (CT) セット タイプ2



## コンタクトゲージホルダー

両頭/片頭



バネ コードNo.90009  
標準価格 220円

## クラウンプリッティングプライヤー

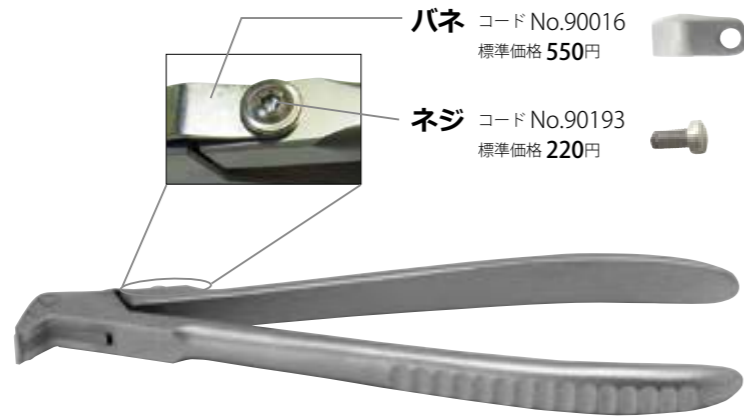

バネ コードNo.90016  
標準価格 550円

ネジ コードNo.90193  
標準価格 220円

## コーヌスクラウンプライヤー

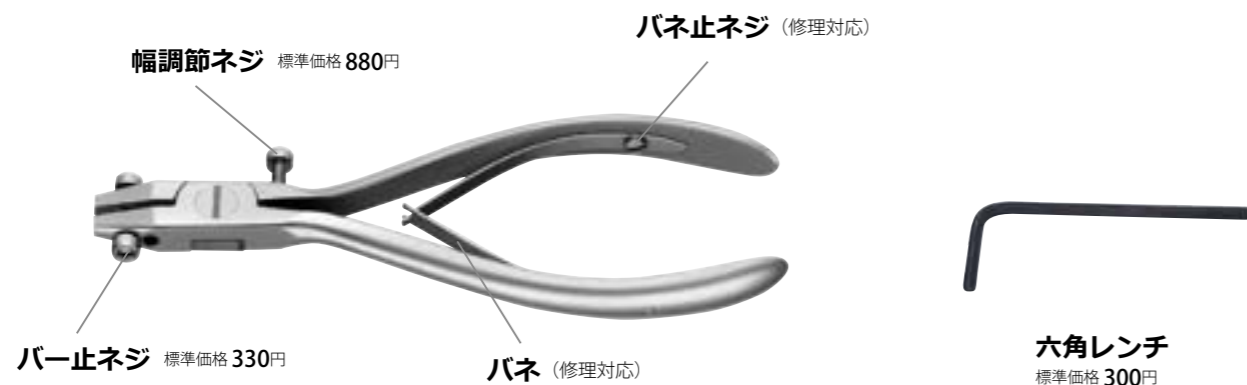

幅調節ネジ 標準価格 880円

バネ止ネジ (修理対応)

バー止ネジ 標準価格 330円

バネ (修理対応)

六角レンチ  
標準価格 300円

## スパイシー咬合器

※コード No. のないものは部品名でご注文下さい。



ウイング

模型固定ネジ ワッシャー 標準価格 110円

模型固定ネジ コードNo.90141  
標準価格 440円

開閉レバー 止ネジ付 標準価格 660円

切歯指導ピン固定ネジ コードNo.90184  
標準価格 330円

側方顆路角調整ネジ (修理対応)

切歯指導ピン コードNo.90233  
標準価格 660円

矢状顆路角調整ネジ (修理対応)

正中指示針 コードNo.90138  
標準価格 440円

側方顆路表示板止ネジ (修理対応)

切歯指導板固定ネジ 標準価格 440円

顆頭球止ネジ (修理対応)

顆頭球 (修理対応)

側方顆路表示板 (修理対応)

ストッパー 標準価格 300円  
▶キャップボルト付



アルコン型

模型固定ネジ ワッシャー 標準価格 110円

模型固定ネジ コードNo.90141  
標準価格 440円

切歯指導ピン固定ネジ コードNo.90184  
標準価格 330円

開閉レバー 止ネジ付 標準価格 660円

切歯指導ピン コードNo.90233  
標準価格 660円

顆頭球バネ (修理対応)

▶ボックス部に内蔵されている板状バネ

正中指示針 コードNo.90138  
標準価格 440円

顆頭球止ネジ (修理対応)

顆頭球 (修理対応)

ストッパー 標準価格 300円  
▶キャップボルト付

切歯指導板固定ネジ 標準価格 440円

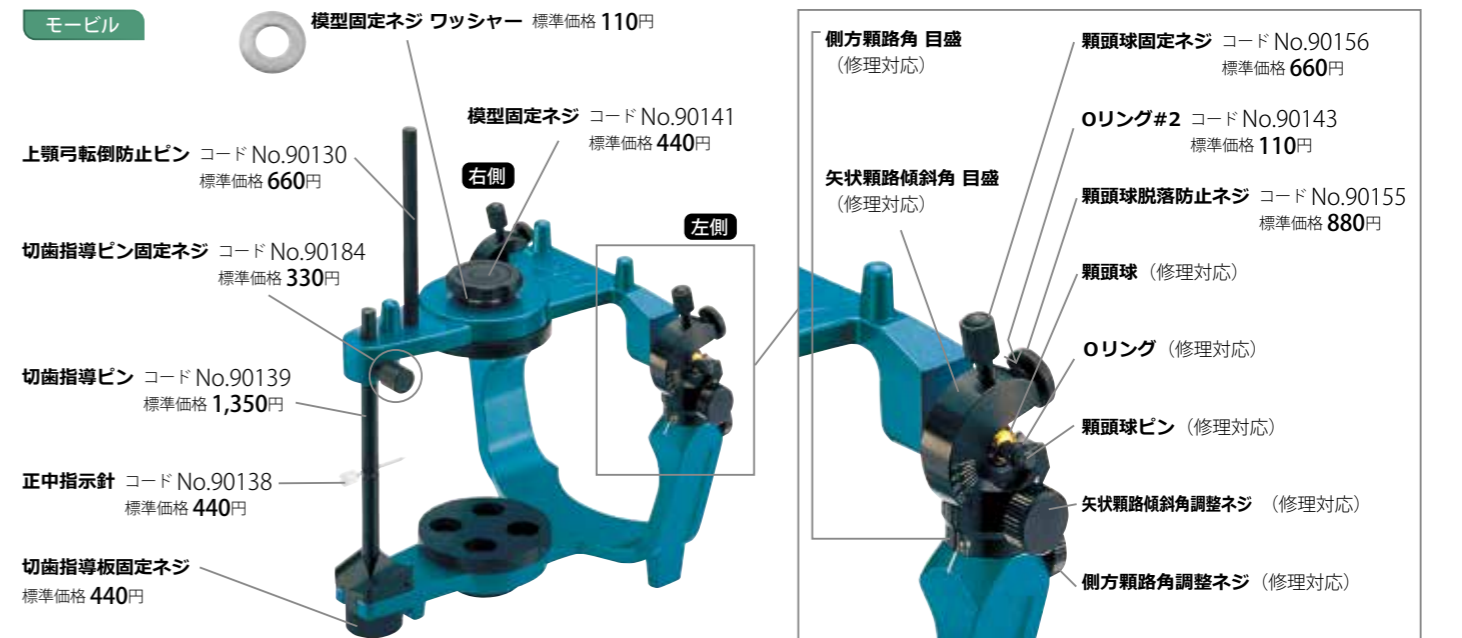

モバイル

模型固定ネジ ワッシャー 標準価格 110円

上顎弓転倒防止ピン コードNo.90130  
標準価格 660円

模型固定ネジ コードNo.90141  
標準価格 440円

側方顆路角 目盛  
(修理対応)

顆頭球固定ネジ コードNo.90156  
標準価格 660円

切歯指導ピン固定ネジ コードNo.90184  
標準価格 330円

矢状顆路傾斜角 目盛  
(修理対応)

Oリング#2 コードNo.90143  
標準価格 110円

切歯指導ピン コードNo.90139  
標準価格 1,350円

顆頭球脱落防止ネジ コードNo.90155  
標準価格 880円

正中指示針 コードNo.90138  
標準価格 440円

顆頭球 (修理対応)

Oリング (修理対応)

顆頭球ピン (修理対応)

切歯指導板固定ネジ 標準価格 440円

矢状顆路傾斜角調整ネジ (修理対応)

側方顆路角調整ネジ (修理対応)

# スペイシー咬合器



# フェイスボー タイプ2

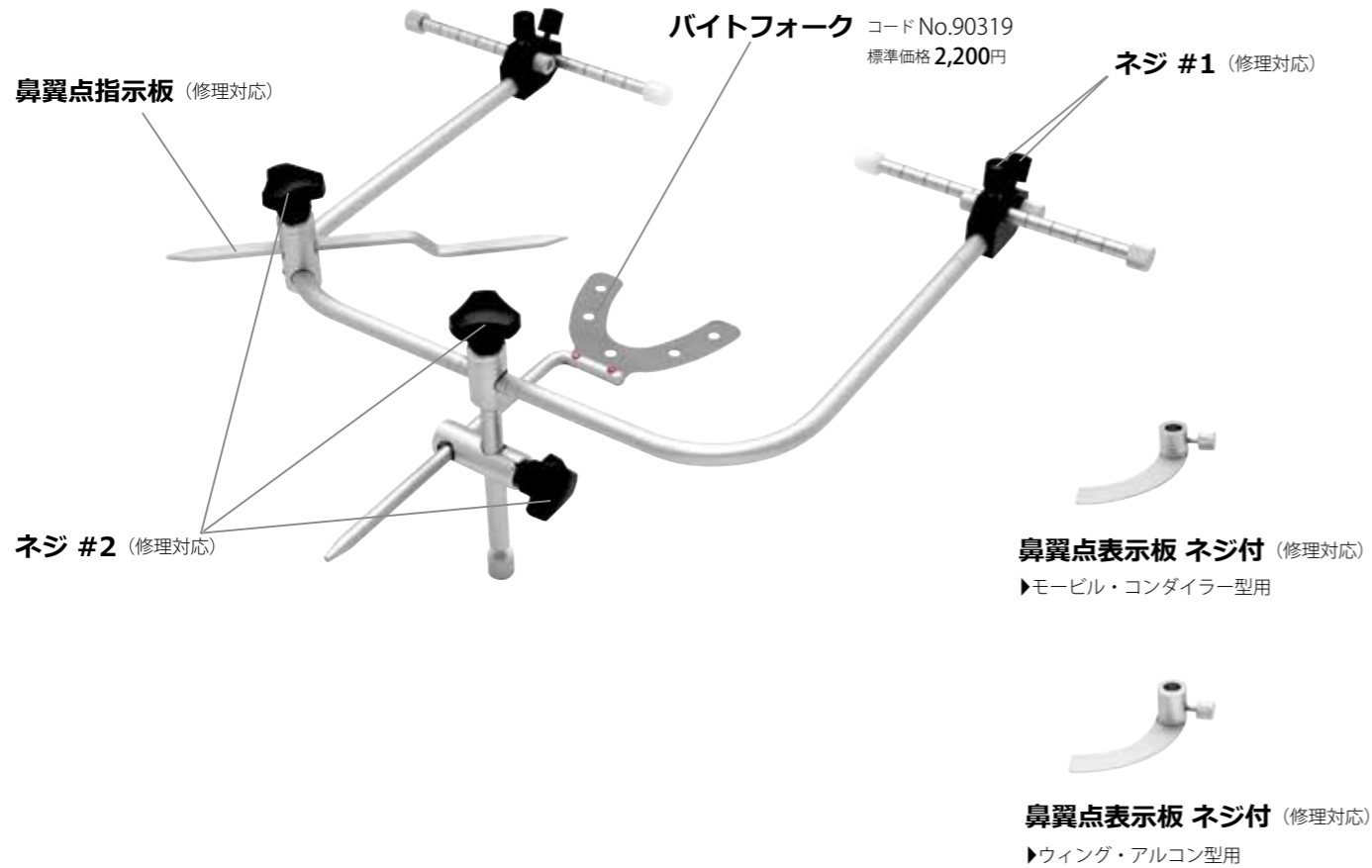

# ユニティ咬合器

※コード No. のないものは部品名でご注文下さい。



# 局部咬合器



## フラスコ

上顎用/下顎用



中ぶた（上下顎兼用）  
▶底中央部の蓋

コードNo.90222  
標準価格 1,100円

## 技工ノギス

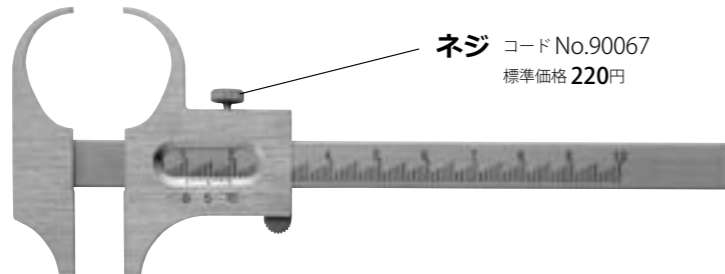

ネジ  
コードNo.90067  
標準価格 220円

## デンタルキャリパス

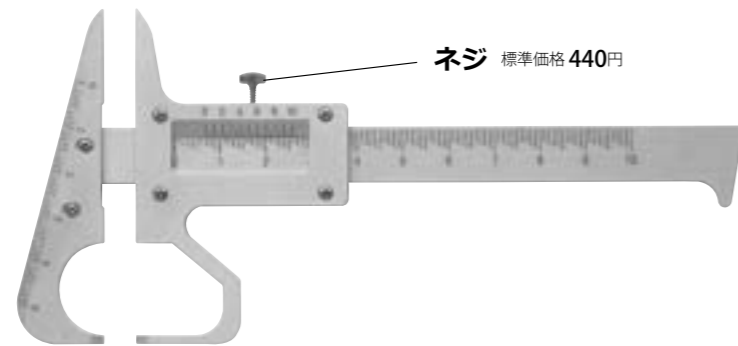

ネジ  
標準価格 440円

## 平行測定器



ピン  
コードNo.90066  
標準価格 330円

ネジ  
コードNo.90240  
標準価格 440円

## タイングプライヤー

※コードNo.のないものは部品名でご注文下さい。

YS-506 / YS-507

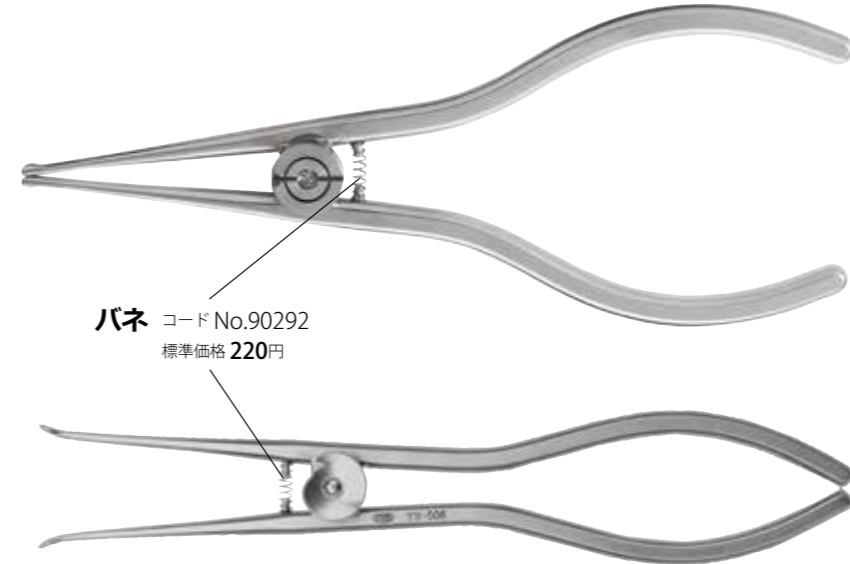

バネ  
コードNo.90292  
標準価格 220円

## モジュールプライヤー セパレーター YS-551

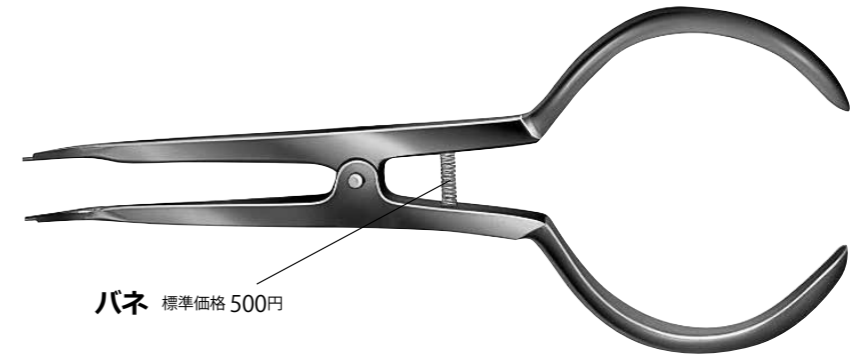

バネ  
標準価格 500円

## YS-802A タイポドント咬合器



## YS-34 模型計測器

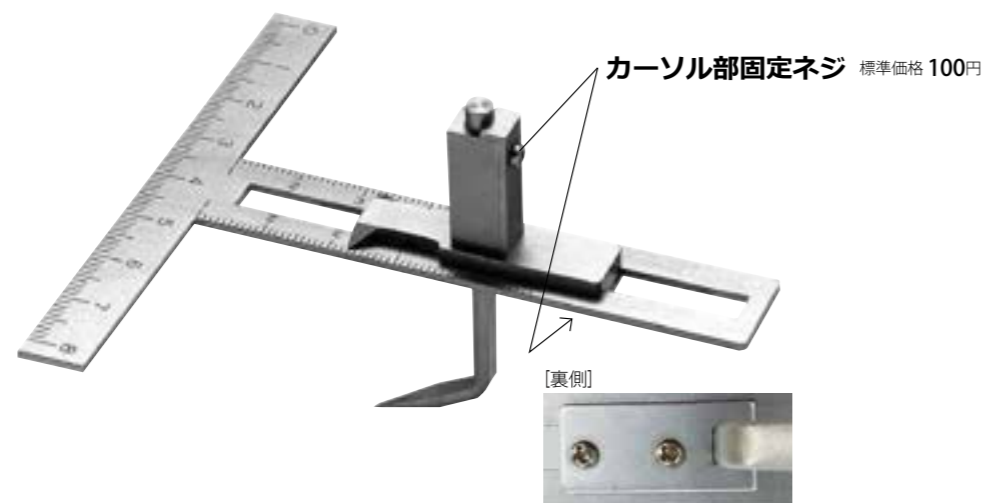

## ボーンミル ex-2

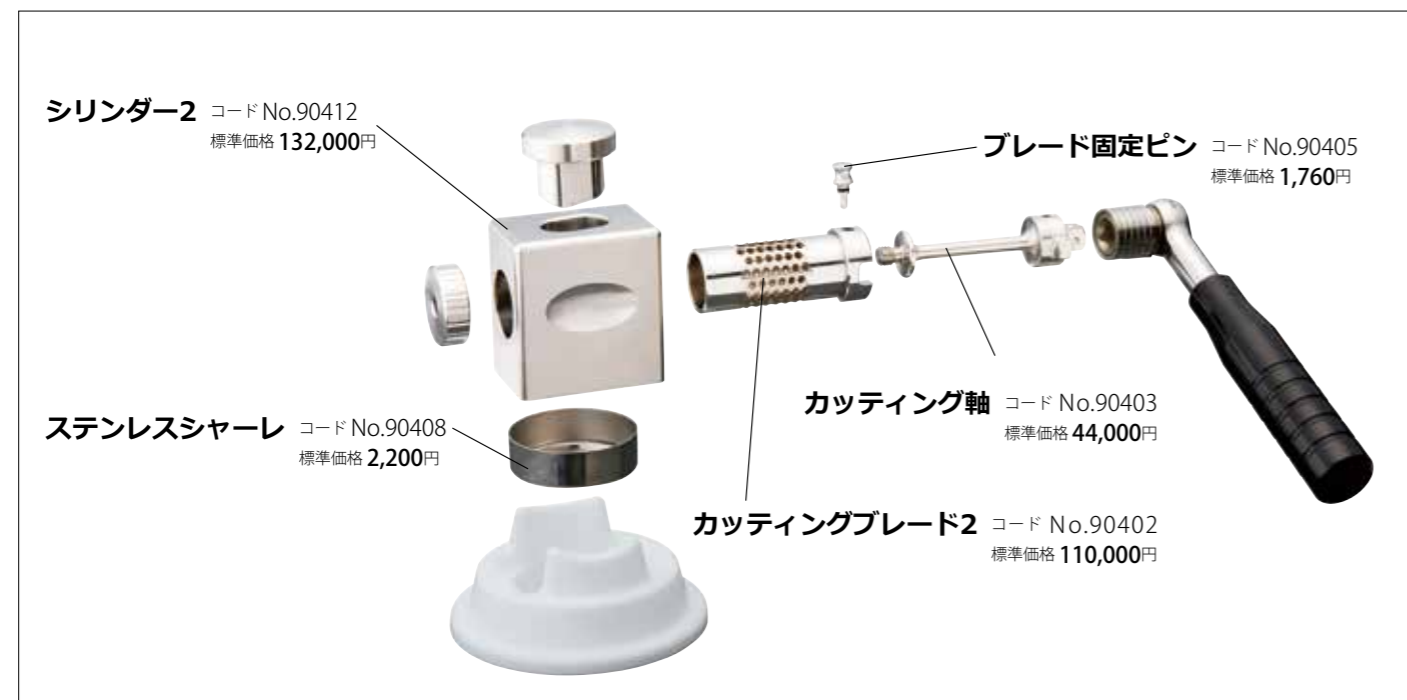

## タンクガード付 開口器

※コード No. のないものは部品名でご注文下さい。

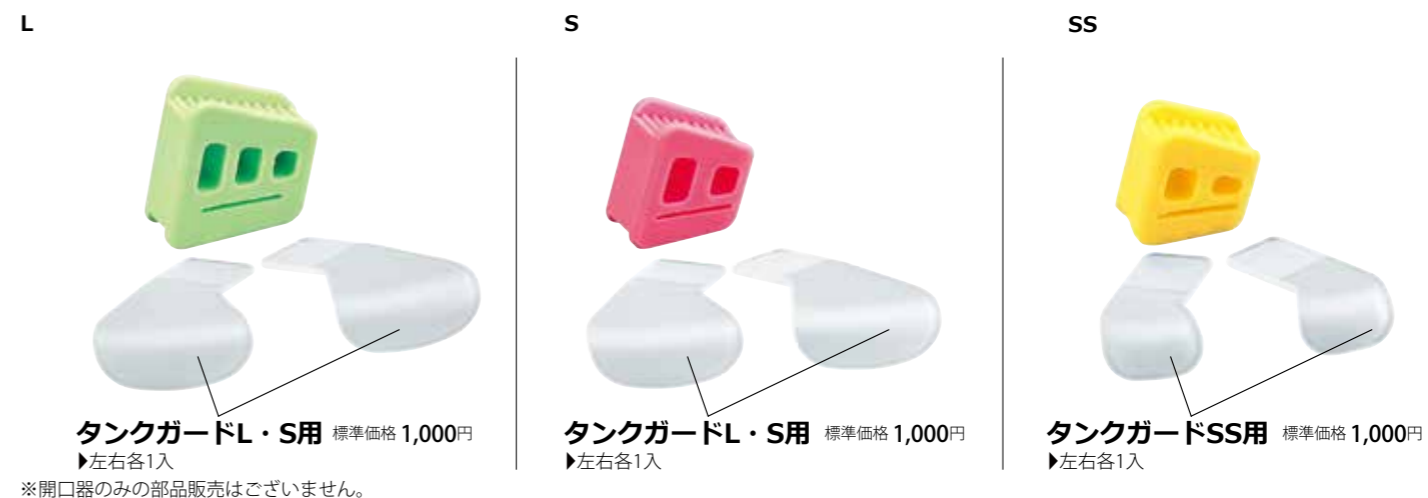

## ワンタッチコットンボックス タイプ2 アルコール用

S/L



## 薬瓶スタンド ワンタッチ





# 洗浄滅菌カセット

タイプ A / タイプ B



片頭用クリップ コードNo.90340  
標準価格 440円 (3入)

# 滅菌ケース

フリー S グリーン / フリー M グリーン

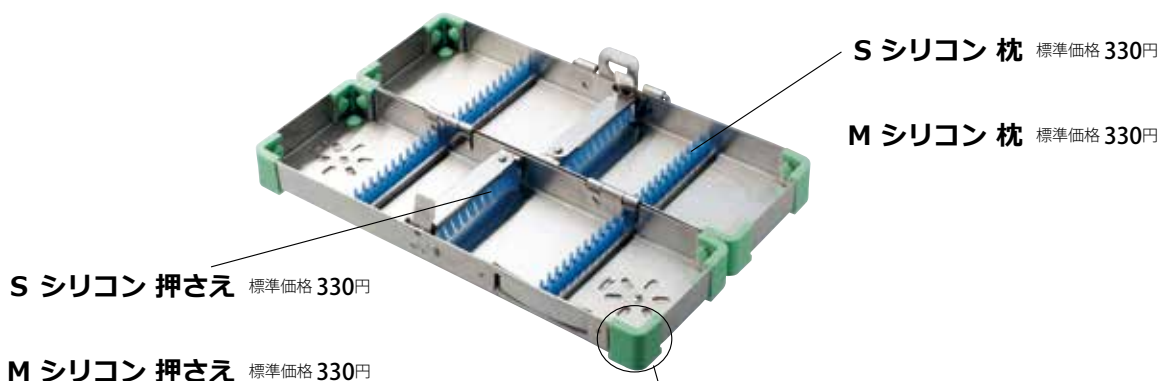

S シリコン 枕 標準価格 330円

M シリコン 枕 標準価格 330円

S シリコン 押さえ 標準価格 330円

M シリコン 押さえ 標準価格 330円

コードNo.	品名	標準価格	入数
90389	シリコンコーナー グリーン	440円	2入
90390	シリコンコーナー ブルー	440円	
90391	シリコンコーナー ピンク	440円	
90392	シリコンコーナー イエロー	440円	

# 滅菌ケース

S グリーン



コードNo.	品名	標準価格	入数
90389	シリコンコーナー グリーン	440円	2入
90390	シリコンコーナー ブルー	440円	
90391	シリコンコーナー ピンク	440円	
90392	シリコンコーナー イエロー	440円	